



Art.1820

Guida all'installazione e all'utilizzo

Guida all'installazione

1. Installazione

1.1	All'interno della confezione.....	4
1.2	Inserimento delle batterie	4
1.3	Utilizzo dei pulsanti	4
1.4	Prima impostazione di data e ora.....	5
1.5	Installazione del comando.....	5
1.6	Regolazioni automatiche	6
1.7	Rimozione del comando.....	7
1.8	Ripristino delle impostazioni predefinite del comando.....	7

2.	Specifiche tecniche.....	8
----	--------------------------	---

Guida all'uso

3. Display e menu

3.1	Schermata iniziale.....	9
3.2	Menu Programmi	9
3.3	Menu Funzioni	10
3.4	Menu Avanzato.....	11
3.5	Pausa	12

4. Impostazioni della temperatura e dei programmi

4.1	Impostazione della temperatura comfort.....	13
4.2	Impostazioni di default dei programmi.....	14
4.3	Regolazione dell'impostazione del programma P1.....	15
4.4	Regolazione dell'impostazione del programma P2.....	16
4.5	Creazione di un programma Assenza.....	16
4.6	Annullamento di un programma Assenza (rientro anticipato)	17
4.7	Modifica di un programma Assenza esistente	18
4.8	Eliminazione di un programma Assenza	18
4.9	Regolazione della temperatura di Pausa	19

5. Impostazioni aggiuntive

5.1	Impostazione dell'ora	20
5.2	Disattivazione dell'ora legale automatica	20
5.3	Impostazione della termoregolazione	21
5.4	Verifica automatica della valvola.....	22
5.5	Attivazione del controllo intelligente (previsione)	22
5.6	Limitazione dell'intervallo di regolazione della temperatura.....	23
5.7	Blocco di sicurezza bambini	23
5.8	Pausa.....	23
5.9	Funzione "finestra aperta"	24

6. Precauzioni di sicurezza.....

24

7. Smaltimento.....

24

1. Installazione

1.1 All'interno della confezione

Ciascuna confezione contiene:

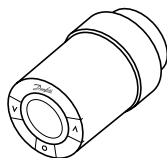

Cronotermostato art.1820



Guida rapida



Estrattore verde

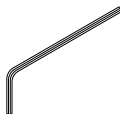

Chiave a brugola, 2 mm

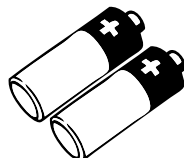

Batterie alcaline AA

1.2 Inserimento delle batterie

Rimuovere il copribatterie e inserire due batterie AA. Assicurarsi che le batterie siano orientate correttamente.

Non devono essere utilizzate batterie ricaricabili.

Quando si sostituiscono le batterie, le impostazioni del programma verranno mantenute, ma dopo due minuti le impostazioni di ora e data verranno annullate.

Il simbolo batteria scarica  compare circa un mese prima dello scaricamento completo delle batterie.

Dopo circa due settimane il simbolo  lampeggia 14 volte tra le 19:00 e le 21:00.

Prima dello scaricamento completo delle batterie, il comando imposta la valvola sulla posizione protezione dal gelo per prevenire danni al sistema di riscaldamento.

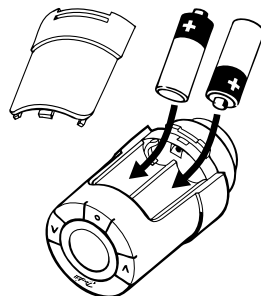

1.3 Utilizzo dei pulsanti

Il termostato ha due pulsanti freccia   che consentono di spostarsi nel display e nei menu e di impostare la temperatura.

Il pulsante centrale  serve a selezionare e confermare.

Se il display è spento, premere un pulsante qualsiasi per attivarlo.

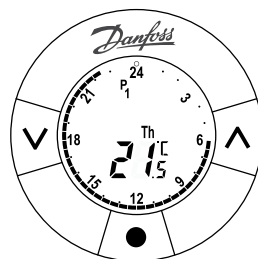

1.4 Prima impostazione di data e ora

1.



Quando le batterie vengono installate, l'ora 23:59 lampeggia sul display.

- Impostare le ore con e e premere per confermare.
- Impostare i minuti con e e premere per confermare.
- Impostare la data con e e premere per confermare.

2.



Quando lampeggia, premere per confermare le impostazioni.

A questo punto il display passa alla Modalità installazione e una grande M lampeggia sullo schermo.

1.5 Installazione del comando sulla valvola termostattizzabile FAR

1. *Nota! attivare la Modalità installazione*

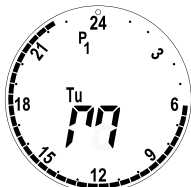

Accertarsi di essere in Modalità installazione prima di montare il comando. Qualora la Modalità installazione non sia inserita, premere per 4 secondi.

2.



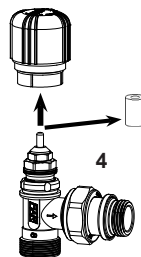
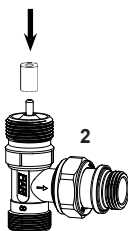
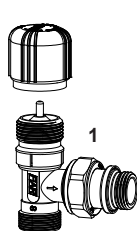

Sul display apparirà una grande M lampeggiante per indicare che la Modalità installazione è attiva.

- 1- Svitare a fondo la manopola di comando.
- 2- Inserire l'estrattore verde (presente nella confezione) sul perno di acciaio della valvola.
- 3- Reinscrivere la manopola riavvitandola a fondo...
- 4- ...fino a sganciare la ghiera filettata dalla valvola. Rimuovere successivamente l'estrattore verde

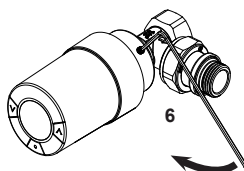
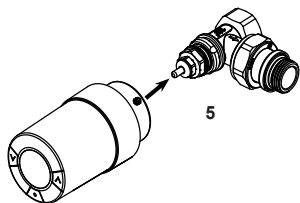

- 5- Agganciare il comando sulla valvola facendo combaciare gli incastri
6- ...e fissandolo avvitando con la chiave a brugola da 2mm la vite di bloccaggio.



4. Premere  per circa 4 secondi per completare l'installazione.

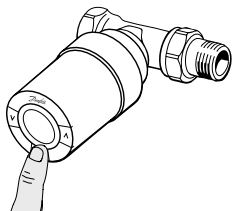

1.6 Regolazioni automatiche

Quando il comando è installato, inizierà a regolarsi automaticamente in base al sistema di riscaldamento installato.

Durante questa fase il cronotermostato potrebbe reagire lentamente o aumentare o abbassare la temperatura automaticamente. Ciò fa parte del processo di regolazione ed è del tutto normale.

1. Regolazione in base alla valvola





Durante la prima notte di funzionamento, il comando interromperà il riscaldamento del radiatore e poi lo riattiverà per rilevare l'esatto punto di apertura della valvola. In questo modo potrà controllare il calore con la massima efficienza. Se necessario, la procedura verrà ripetuta una volta ogni notte per un massimo di una settimana.

2. Controllo intelligente (previsione)

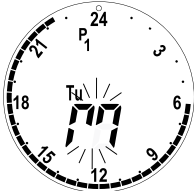

Se si attiva il controllo intelligente, durante la prima settimana di funzionamento il comando impara quando è necessario iniziare a riscaldare l'ambiente per raggiungere la temperatura corretta all'ora desiderata. Il controllo intelligente continuerà a regolare il tempo di riscaldamento in relazione ai cambiamenti di temperatura stagionali. Per attivare il controllo intelligente v. capitolo 5.5.

Per utilizzare il programma di risparmio energetico, il sistema di riscaldamento deve avere calore sufficiente per un breve periodo durante la fase di riscaldamento. In caso di problemi contattare il proprio installatore.

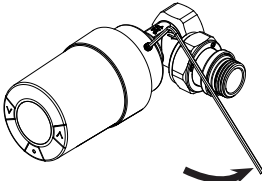
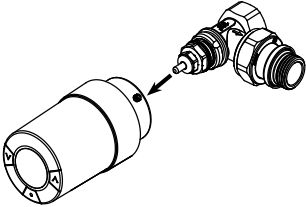

1.7 Rimozione del comando

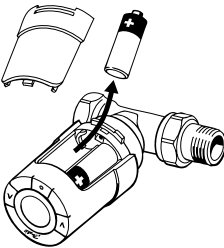
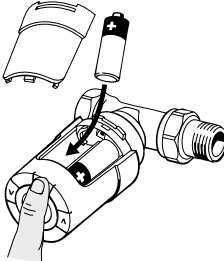
<p>1.</p>  <p>Attivare la Modalità installazione: Premere  per 4 secondi. Quando M lampeggia, premere .</p>	<p>2.</p>  <p>Sul display apparirà una grande M lampeggiante per indicare che la Modalità installazione è attiva.</p>
<p>3.</p>  <p>Svitare la vite di bloccaggio con la chiave a brugola da 2mm.</p>	<p>4.</p>  <p>Rimuovere manualmente il comando dalla valvola.</p>

1.8 Ripristino delle impostazioni predefinite (Reset)

<p>1.</p>  <p>Rimuovere il copribatteria ed estrarre una batteria.</p>	<p>2.</p>  <p>Tenere premuto , continuare a tenere premuto mentre si reinserte la batteria. Sullo schermo appaiono tutte le funzioni quindi riappare una grande M lampeggiante.</p>
---	---

2. Specifiche tecniche

Tipo di termostato	Regolatore programmabile valvola elettronica per radiatori
Uso consigliato	Residenziale (grado d'inquinamento 2)
Attuatore	Elettromeccanico
Display	Grigio digitale retroilluminato
Classificazione software	A
Controllo	PID
Alimentazione elettrica	2 batterie alcaline AA da 1,5 V
Consumo di corrente	3 μ W in standby 1,2 W in attività
Durata della batteria	Fino a 2 anni
Segnale batteria scarica	L'icona della batteria lampeggerà sul display. Se il livello della batteria è critico, l'intero display lampeggia.
Intervallo di temperatura ambiente	Da 0 a 40 °C
Intervallo di temperatura di trasporto	Da -20 a 65 °C
Temperatura massima dell'acqua	90 °C
Intervallo di regolazione della temperatura	Da 4 a 28 °C
Intervallo di misura	Misura la temperatura ogni minuto
Precisione dell'orologio	+/- 10 min./anno
Movimento dell'alberino	Lineare, fino a 4,5 mm, massimo 2 mm sulla valvola (1 mm/s)
Livello di rumore	<30 dBA
Classificazione di sicurezza	Tipo 1
Peso (batterie incluse)	177 g (con adattatore RA)
Classe IP	20 (non utilizzare in luoghi pericolosi o esposti all'acqua)
Approvazioni, marcature, ecc.	  



3. Display e menu

3.1 Schermata iniziale

Quando si preme  appare la schermata iniziale con le informazioni generali sulla programmazione e sul funzionamento del comando.

Il cerchio tratteggiato rappresenta il tempo, e ogni segmento rappresenta un periodo di 30 minuti.

- Segmenti neri = periodi con temperatura comfort.
- Segmenti bianchi = periodi con temperatura di riduzione.
- Segmento lampeggiante = ora corrente.

Il programma selezionato P0, P1, P2,  (Assenza)
 (Pausa)

Giorno della settimana

Temperatura impostata*

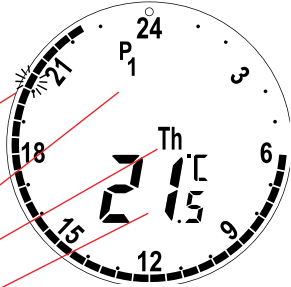



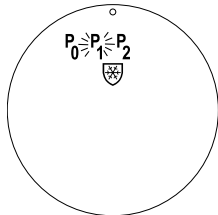

* il comando mostra la **temperatura impostata**, non la **temperatura ambiente misurata**.

3.2 Menu Programmi

1.









Per selezionare il menu Programmi:
 Se il display è spento, premere , quindi premere nuovamente  per aprire il menù Programmi.
 Usare   per spostarsi tra i programmi e premere  per confermare. Il programma selezionato lampeggia.

Simboli del display nel menu Programmi.

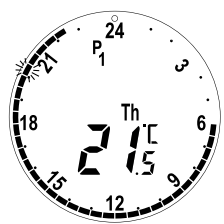

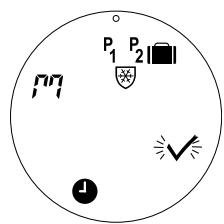

P0	Programma senza riduzione automatica della temperatura. Questo programma mantiene la temperatura comfort di 21 gradi costante di giorno e di notte.
P1	Programma di risparmio energetico che, come impostazione predefinita, riduce la temperatura a 17 °C durante la notte (ore 22:30 - 06:00). L'orario e la temperatura possono essere personalizzati.
P2	Programma di risparmio energetico esteso che, come impostazione predefinita, riduce la temperatura a 17 °C durante la notte (ore 22:30 - 06:00) e durante i giorni feriali (ore 08:00 - 16:00). L'orario e la temperatura possono essere personalizzati.
	Programma Pausa. Il termostato manterrà una temperatura costante compresa tra 4 e 10 °C nell'ambiente, assicurando la protezione dal gelo.

Nota! I simboli devono lampeggiare per poter essere attivati.

3.3 Menu Funzioni





<p>1.</p>  <p>Per selezionare il menu Funzioni: se il display è spento, premere , quindi tenere premuti entrambi   i pulsanti per 3 secondi.</p>	<p>2.</p>  <p>Usare   per spostarsi tra le funzioni.</p>
--	---

Simboli del display nel menu Funzioni



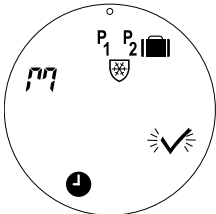

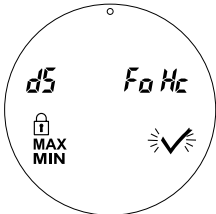

	La Modalità installazione deve sempre essere attivata quando si installa o si rimuove il comando. Il termostato potrebbe venire danneggiato irrimediabilmente se non è nella posizione corretta durante l'installazione.
	Programma assenza, riduce la temperatura quando non ci siete. La data, l'orario e la temperatura possono essere personalizzati.
	Impostare l'ora e la data - v. capitolo 5.1.
P1	Programma di risparmio energetico, regolare le impostazioni predefinite. Orari e temperatura possono essere personalizzati per i giorni feriali e i fine settimana.
P2	Programma di risparmio energetico esteso, regolare le impostazioni predefinite. Orari e temperatura possono essere personalizzati per i giorni feriali e i fine settimana.
	Programma Pausa. Per impostare la temperatura di Pausa predefinita.

Nota! I simboli devono lampeggiare per poter essere attivati.

3.4 Menu Avanzato

<p>1.</p>  <p>Per selezionare il menu Avanzato: se il display è spento, premere , quindi tenere premuto  per 3 secondi per aprire il menu Funzioni.</p>	<p>2</p>  <p>Premere entrambi i pulsanti  per 3 secondi per aprire il menu Avanzato.</p>
--	--

Simboli del display nel menu Avanzato

	Confermare la selezione.
	Disattivare/attivare l'ora legale automatica - v. capitolo 5.2
	Disattivare/attivare il controllo intelligente (previsione) - v. capitolo 5.5
	Selezionare la termoregolazione moderata o rapida - v. capitolo 5.3.
	Impostare l'intervallo di temperatura max. e min. - v. capitolo 5.6
	Blocco di sicurezza bambini - v. capitolo 5.7

Nota! I simboli devono lampeggiare per poter essere attivati.

3.5 Pausa

1.

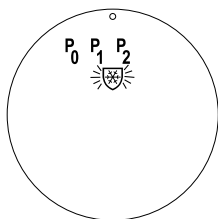

Per attivare la Pausa dal **menu Programmi**: se il display è spento, premere . Premere nuovamente per aprire il menu Programmi. Il simbolo Pausa lampeggia .

2.

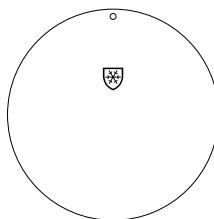

Per confermare di voler impostare il comando in modalità Pausa premere .

3.

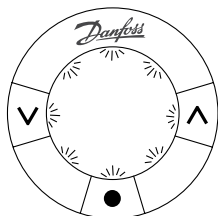

L'intero display lampeggerà lentamente per indicare che la Pausa è attiva.

4.







Per uscire da Pausa premere due volte , il comando ritornerà alla schermata iniziale.

Nota! la temperatura di Pausa di default è 6 °C, per regolare la temperatura di Pausa vedere il capitolo 4.9.

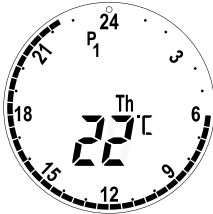
4. Impostazioni della temperatura e dei programmi

4.1 Impostazione della temperatura comfort

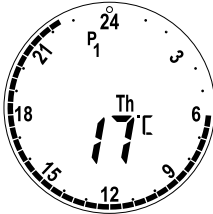
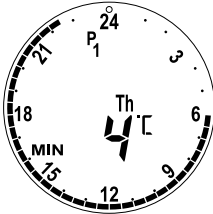
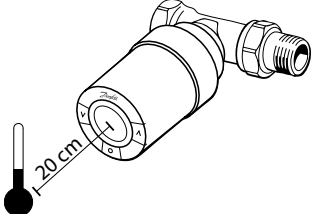
<p>1.</p>  <p>Se il display è spento, premere . Usare i pulsanti  e  per aumentare o abbassare la temperatura comfort (temperatura di default 21°C). Il comando manterrà la nuova temperatura comfort fino al successivo periodo di comfort o di riduzione della temperatura.</p>	<p>2.</p>  <p>Se la temperatura viene modificata durante un periodo di riduzione della temperatura (di default 17°C), la nuova temperatura sarà valida solo durante il periodo di riduzione della temperatura. Per modificare la riduzione di temperatura in modo permanente, v. capitolo 4.3.</p>
<p>3.</p>  <p>Se la temperatura comfort è impostata al minimo, viene visualizzata la temperatura e la scritta MIN per indicare la temperatura minima costante.</p>	<p>4.</p>  <p>Il termostato misura la temperatura con due sensori integrati: uno dietro il display e uno vicino alla valvola. La temperatura ambiente viene calcolata sulla base di entrambe le indicazioni per un'area di circa 20 cm davanti al display. In questo modo il comando può controllare con molta precisione la temperatura ambiente attuale. Occorre tenere presente che le fonti di freddo o di calore, come i caminetti, la luce solare diretta o le correnti d'aria, possono influire sul funzionamento del termostato.</p>

Nota! Se la temperatura impostata viene aumentata più di 1 °C, il termostato aumenterà il calore del radiatore per raggiungere la nuova temperatura in modo più rapido. Sarà possibile sentire che la valvola e il radiatore si riscaldano.

Le variazioni minime di temperatura non provocheranno un incremento del riscaldamento, quindi le variazioni sono effettuate senza alcuna indicazione immediata.

4.2 Impostazioni di default dei programmi

Programma P₀

Questo programma non prevede una riduzione automatica della temperatura. Mantiene la temperatura a un livello di comfort costante di giorno e di notte.

La temperatura comfort di default è 21 °C, ma può essere regolata a qualsiasi livello tra 6 e 28 °C.

0	3	6	9	12	15	18	21	24
21 °C								

Programma P₁

Si tratta del programma di risparmio energetico di default, con una temperatura comfort di 21 °C e un periodo di riduzione della temperatura dalle 22:30 alle 6:00 con una temperatura di 17 °C. L'orario e la temperatura possono essere personalizzati sia per il periodo di comfort che per quello di riduzione della temperatura.

0	3	6	9	12	15	18	21	24
17 °C		21 °C					17 °C	

Programma P₂

Si tratta del programma di risparmio energetico esteso con un periodo di riduzione della temperatura dalle 22:30 alle 6:00 e un periodo di riduzione aggiuntivo dalle 8:00 alle 16:00 nei giorni feriali. L'orario e la temperatura possono essere personalizzati sia per il periodo di comfort che per quello di riduzione della temperatura.

Giorni feriali:

0	3	6	9	12	15	18	21	24
17 °C		21 °C	17 °C			21 °C		17 °C

Fine settimana:

0	3	6	9	12	15	18	21	24
17 °C		21 °C					17 °C	

Programma Assenza

Questo programma mantiene la temperatura di riduzione (di default 17 °C) di giorno e di notte. Usare il programma per risparmiare energia quando si è assenti da casa. L'orario e la temperatura possono essere personalizzati.

0	3	6	9	12	15	18	21	24
17 °C								











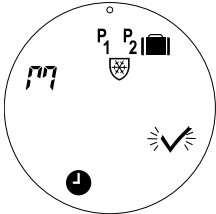





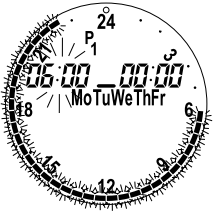







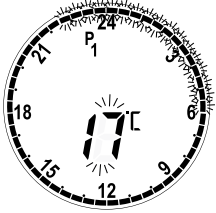

Programma Pausa

Questo programma mantiene una temperatura ridotta (di default 6 °C) di giorno e di notte. Usare il programma per impedire danni al radiatore quando si è assenti da casa. La temperatura è configurabile.

0	3	6	9	12	15	18	21	24
6 °C								

4.3 Regolazione delle impostazioni dei programmi, P1

Modificare i programmi predefiniti P1 e P2 in base alla propria pianificazione, all'orario preferito e alle impostazioni della temperatura.

<p>1.</p>  <p>Se il display è spento, premere , quindi tenere premuti entrambi   per 3 secondi per aprire il menu Funzioni. Usare   per selezionare il programma P1. Quando il programma selezionato lampeggia, premere  per confermare.</p>	<p>2.</p>  <p>L'orario di inizio del periodo comfort nei giorni feriali lampeggia. Usare   per impostare l'orario di inizio, premere  per selezionare.</p>
<p>3.</p>  <p>L'orario di fine del periodo comfort lampeggia. Usare   per impostare l'orario di fine, premere  per selezionare. Una volta selezionato l'orario, premere  per confermare.</p>	<p>4.</p>  <p>La temperatura comfort lampeggia. Usare   per impostare la temperatura comfort, premere  per selezionare.</p>
<p>5.</p>  <p>La temperatura di riduzione lampeggia. Usare   per impostare la temperatura di riduzione, premere  per confermare.</p>	<p>6.</p>  <p>L'orario di inizio del periodo comfort nei fine settimana lampeggia. Usare   per impostare l'orario di inizio, premere  per selezionare.</p>

5.



L'orario di fine del periodo comfort nei fine settimana lampeggia. Usare \checkmark per impostare l'orario di fine, premere \blacktriangleleft per selezionare.

6.

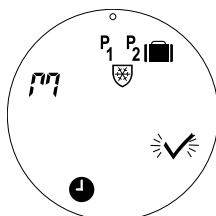

Quando \checkmark lampeggia, premere \blacktriangleleft per confermare l'intero programma P1.

4.4 Regolazione delle impostazioni dei programmi, P₂

Il programma P₂ del comando è regolato come P1.

Nota: i giorni feriali hanno 2 periodi di comfort.

4.5 Creazione di un programma Assenza

Il programma Assenza mantiene la temperatura di riduzione per un periodo definito.

Usare un programma Assenza per risparmiare energia quando si è assenti.

1.

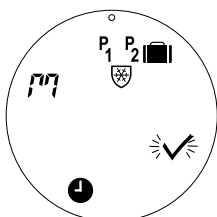

Se il display è spento, premere \blacktriangleleft , quindi tenere premuti entrambi i pulsanti \checkmark per 3 secondi per aprire il menu Funzioni.













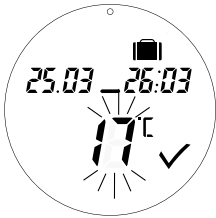

Usare \checkmark per selezionare \blacktriangleleft . Quando l'icona con la valigetta lampeggia, premere \blacktriangleleft per confermare.

2.









Il giorno corrente lampeggia. Usare \checkmark per impostare il giorno di partenza e premere \blacktriangleleft per confermare.

Adesso il mese corrente lampeggia. Usare \checkmark per impostare il mese di partenza e premere \blacktriangleleft per confermare.



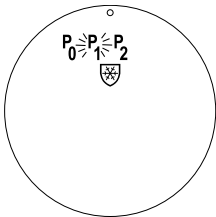







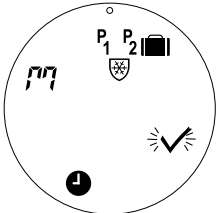



<p>3.</p>  <p>Il giorno di rientro lampeggia. Usare   per impostare il giorno di rientro e premere  per confermare. Adesso il mese di rientro lampeggia. Usare   per impostare il mese di rientro e premere  per confermare.</p>	<p>4.</p>  <p>La temperatura di riduzione lampeggia. Usare   per impostare la temperatura di riduzione e premere  per confermare.</p>
<p>5.</p>  <p>✓ lampeggia, premere  per confermare il programma Assenza.  appare ora nella schermata iniziale.</p>	<p>6.</p>  <p>Quando arriva la data di partenza, sul display appare: , il periodo di assenza impostato e la temperatura di riduzione.</p>

4.6 Annullamento di un programma Assenza (rientro anticipato)











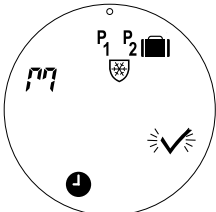

Se si rientra prima del previsto, è possibile annullare il programma Assenza e reimpostare il programma normale.

<p>1.</p>  <p>Se il display è spento, premere . Sul display appare: , il periodo di assenza impostato e la temperatura di riduzione.</p>	<p>2.</p>  <p>Premere nuovamente  per aprire il menu Programmi. Usare   per selezionare il programma abituale P0, P1 o P2 e premere  per confermare.</p>
---	---

4.7 Modifica di un programma Assenza esistente

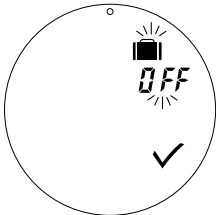
<p>1.</p>  <p>Se il display è spento, premere , quindi tenere premuti entrambi i pulsanti   per 3 secondi per aprire il menu Funzioni. Usare   per selezionare  e premere  per confermare.</p>	<p>2.</p>  <p>Il giorno di partenza lampeggia, cambiare con  . Premere  per confermare le modifiche e spostarsi sul valore successivo. Dopo aver effettuato le modifiche necessarie, premere  per confermare.</p>
<p>3.</p>  <p>✓ ora lampeggia. Premere  per confermare le modifiche al programma Assenza.</p>	

4.8 Eliminazione di un programma Assenza



<p>1.</p>  <p>Se il display è spento, premere , quindi tenere premuti entrambi i pulsanti   per 3 secondi per aprire il menu Funzioni. Usare   per selezionare  e premere  per confermare.</p>	<p>2.</p>  <p>Usare   per selezionare OFF e premere  per confermare.</p>
---	---



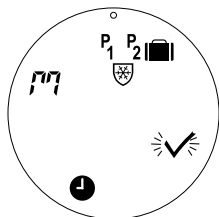

4.9 Regolazione della temperatura di Pausa

Il programma Pausa mantiene la temperatura di riduzione fino alla selezione di un altro programma.

1.



Se il display è spento, premere , quindi tenere premuti entrambi i pulsanti   per 3 secondi per aprire il menu Funzioni.

Usare   per selezionare . Quando l'icona Pausa lampeggia premere  per confermare.

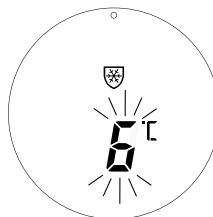

2.



La temperatura di Pausa è impostata di default a 6 °C, se la si accetta premere  per confermare.

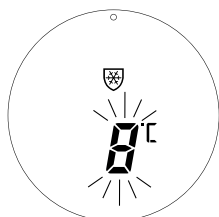

3.



Per cambiare la temperatura di pausa usare le frecce  . Una volta scelta la temperatura di Pausa, premere  per confermare.

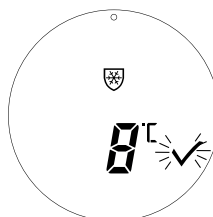









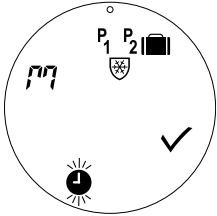















4.













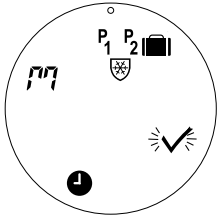



Per uscire dal programma Pausa, usare le frecce   e selezionare  per tornare al menu Funzioni.

5. Impostazioni aggiuntive

5.1 Impostazione dell'ora

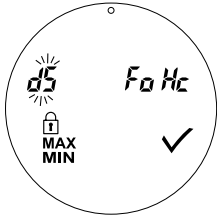
<p>1.</p>  <p>Se il display è spento, premere , quindi premere entrambi i pulsanti   per aprire il menu Funzioni. Usare   per selezionare  e premere  per confermare.</p>	<p>2.</p>  <p>Le ore lampeggiano, usare   per impostare e premere  per confermare. Quando i minuti lampeggiano, usare   per impostare e premere  per confermare.</p>
<p>3.</p>  <p>I giorni lampeggiano, usare   per impostare e premere  per confermare. Quando i mesi lampeggiano, usare   per impostare e premere  per confermare. Quando l'anno lampeggia, usare   per impostare e premere  per confermare.</p>	<p>4.</p>  <p>✓ lampeggia. Premere  per confermare le modifiche di data e ora.</p>

5.2 Disattivazione dell'ora legale automatica

<p>1.</p>  <p>Se il display è spento, premere , quindi premere entrambi i pulsanti   per aprire il menu Funzioni. Premere nuovamente   per aprire il menu Avanzato. Usare   per selezionare  e premere  per confermare.</p>	<p>2.</p>  <p>Usare   per selezionare  e premere  per confermare.</p>
---	--

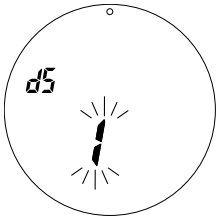
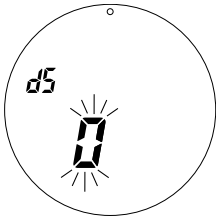
<p>3.</p>  <p>1 lampeggia per indicare che l'ora legale automatica è impostata su on. Usare \leftarrow \rightarrow per passare a 0, premere \rightarrow per confermare.</p>	<p>4.</p>  <p>0 lampeggia per indicare che l'ora legale automatica è impostata su off. Premere \rightarrow per confermare.</p>
--	---

Nota: come impostazione di default, l'ora legale è impostata su ON

5.3 Impostazione della termoregolazione

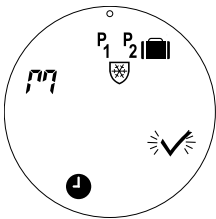
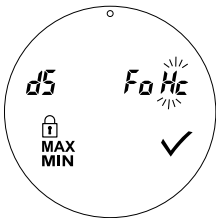
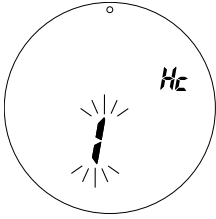
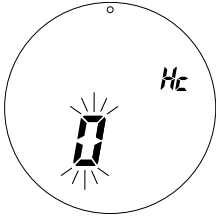









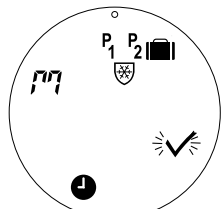

<p>1.</p>  <p>Se il display è spento, premere \rightarrow, quindi premere entrambi i pulsanti \leftarrow \rightarrow per aprire il menu Funzioni. Premere nuovamente \leftarrow \rightarrow per aprire il menu Avanzato. Usare \leftarrow \rightarrow per selezionare Hc e premere \rightarrow per confermare.</p>	<p>2.</p>  <p>Usare \leftarrow \rightarrow per selezionare Hc e premere \rightarrow per confermare.</p>
<p>3.</p>  <p>1 lampeggia, indicando che è stata selezionata una risposta di riscaldamento moderata (raccomandata per il teleriscaldamento). Usare \leftarrow \rightarrow per passare a 0, premere \rightarrow per confermare.</p>	<p>4.</p>  <p>0 lampeggia, indicando che è stata selezionata una risposta del riscaldamento rapida (raccomandata per tutte le caldaie), premere \rightarrow per confermare.</p>

5.4 Verifica automatica della valvola

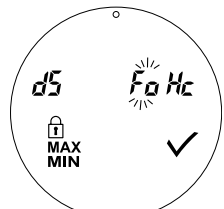



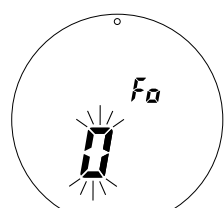
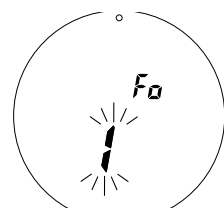



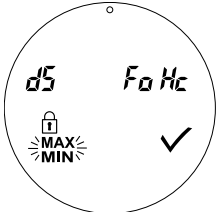

Per mantenere la massima funzionalità della valvola, il comando verifica automaticamente la valvola ogni giovedì alle 11:00 circa aprendola completamente e tornando poi alle impostazioni normali.

5.5 Attivazione del controllo intelligente (previsione)

Il controllo intelligente (previsione) assicura che il termostato raggiunga la temperatura comfort in tempo, secondo le impostazioni. L'impostazione di default è off.









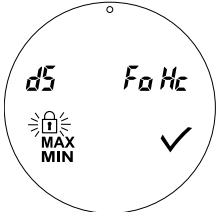

<p>1.</p>  <p>Se il display è spento, premere , quindi premere entrambi i pulsanti  per aprire il menu Funzioni. Premere nuovamente  per aprire il menu Avanzato. Usare  per selezionare Fo e premere  per confermare.</p>	<p>2.</p>  <p>Tenere premuti entrambi i pulsanti  per 3 secondi, usare  per selezionare Fo e premere  per confermare.</p>
<p>3.</p>  <p>0 lampeggia per indicare che la previsione non è attiva (l'impostazione di default è off).</p>	<p>4.</p>  <p>Usare  per spostarsi su 1, che indica che la previsione è attiva. Premere  per confermare.</p>

5.6 Limitazione dell'intervallo di regolazione della temperatura



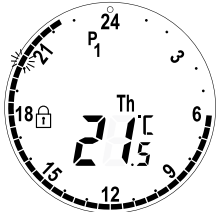

<p>1.</p>  <p>Se il display è spento, premere , quindi premere entrambi i pulsanti  per aprire il menu Funzioni. Premere nuovamente  per aprire il menu Avanzato. Usare  per selezionare MAX/MIN e premere  per confermare.</p>	<p>2.</p>  <p>Usare  per impostare la temperatura MAX e premere  per confermare. Usare  per impostare la temperatura MIN e premere  per confermare.</p>
---	--

5.7 Blocco di sicurezza bambini

Proteggere le impostazioni del termostato dalla manomissione attivando il blocco di sicurezza bambini.

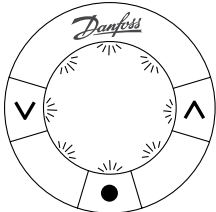
<p>1.</p>  <p>Se il display è spento, premere , quindi premere entrambi i pulsanti  per aprire il menu Funzioni. Premere nuovamente  per aprire il menu Avanzato. Usare  per selezionare  e premere  per confermare.</p>	<p>2.</p>  <p> appare sulla schermata iniziale per indicare che il blocco di sicurezza bambini è attivato (on). Disattivare il blocco di sicurezza bambini premendo tutti e tre i pulsanti   simultaneamente per 5 secondi.</p>
--	---

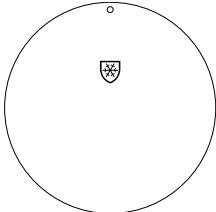
5.8 Funzione Pausa

<p>1.</p>  <p>Per mettere in Pausa il sistema, premere  per attivare il display. Premere due volte , eco è ora impostato in modalità Pausa. Il display lampeggia lentamente per indicare che la Pausa è attiva.</p>	<p>2.</p>  <p>Per disabilitare la Pausa premere  per attivare il display, quindi premere due volte  per disabilitare la Pausa.</p>
--	---

5.9. Funzione “finestra aperta”

Il comando dispone di una funzione “finestra aperta” che provvede a chiudere la valvola se la temperatura ambiente cala rapidamente, riducendo le perdite di calore.

Il riscaldamento si spegne per un massimo di 30 minuti prima che il comando ritorni alle impostazioni originali. Quando la funzione “finestra aperta” è stata attivata, viene messa in quarantena per 45 minuti.

Nota! occorre tenere presente che tende o mobili che coprono il termostato potrebbero interferire con la funzione “finestra aperta” impedendole di rilevare il calo di temperatura.

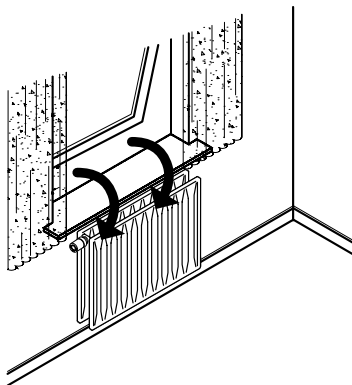

6. Precauzioni di sicurezza

Il termostato non è concepito per i bambini e non deve essere usato come un giocattolo. I materiali della confezione possono essere estremamente pericolosi per i bambini.

Non lasciarli in luoghi dove possano giocarci.

Il termostato non contiene parti riparabili dall'utente. Non tentare di smontarlo.

Nel caso sul display apparisse il codice di errore E1, E2, ecc. o si verificasse un altro tipo di malfunzionamento, sarà opportuno restituire il termostato al distributore.

7. Smaltimento

Il termostato deve essere smaltito come rifiuto elettronico.

